

外形寸法図

CH7035-A

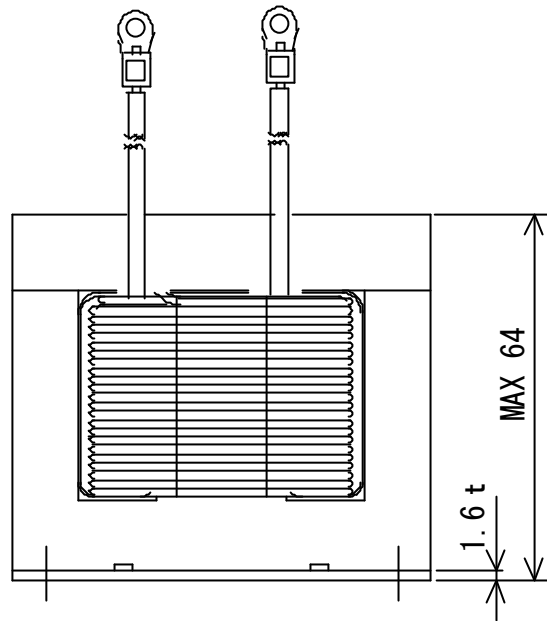
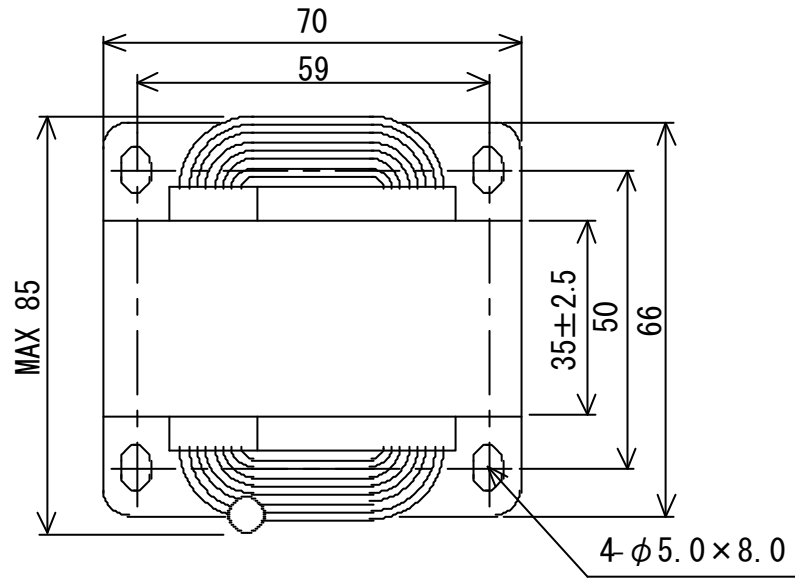

単位 : mm
指定外公差 : ±1.0